

PROHLÁŠENÍ O SHODĚ S NORMAMI EU PRO MODEL HM 1801

Tímto na naši vlastní odpovědnost prohlašujeme,
že tento výrobek je podle směrnic

73/23/EHS, 89/336/EHS a 98/37/ES

Rady v souladu s následujícími
normami popř. normalizovanými dokumenty:

EN60745, EN55014, EN61000.

Postup k určení shody: Dodatek VI

Vyrozuměná organizace TÜV

Immissionsschutz und Energiesysteme GmbH (ochrana proti emisím a energetické soustavy)

Yasuhiko Kanzaki CE 2006
Ředitel

Hluk a vibrace

Naměřená hladina zvukového tlaku: 104 dB

Garantovaná hladina zvukového tlaku: 106 dB

Tato hladina zvukového tlaku byla změřena podle směrnic Rady 2000/14/ES.

Typická vážená hodnota skutečného zrychlení činí 16 m/s².

Tyto hodnoty byly získány podle EN60745.

PROHLÁŠENÍ O SHODĚ S NORMAMI EU PRO MODEL HM 1810

Tímto na naši vlastní odpovědnost prohlašujeme,
že tento výrobek je podle směrnic

73/23/EHS, 89/336/EHS a 98/37/ES

Rady v souladu s následujícími
normami popř. normalizovanými dokumenty:

EN60745, EN55014, EN61000.

Postup k určení shody: Dodatek VI

Vyrozuměná organizace TÜV

Immissionsschutz und Energiesysteme GmbH (ochrana proti emisím a energetické soustavy)

Yasuhiko Kanzaki CE 2005
Ředitel

Hluk a vibrace

Naměřená hladina zvukového tlaku: 104 dB

Garantovaná hladina zvukového tlaku: 107 dB

Tato hladina zvukového tlaku byla změřena podle směrnic Rady 2000/14/ES.

Typická vážená hodnota skutečného zrychlení činí 8 m/s².

Tyto hodnoty byly získány podle EN60745.

MAKITA INTERNATIONAL EUROPE LTD.

Michigan Drive, Tongwell, Milton Keynes,
Bucks MK15 8JD, ENGLAND



Bourací kladivo

Návod k obsluze

HM1801
HM1810

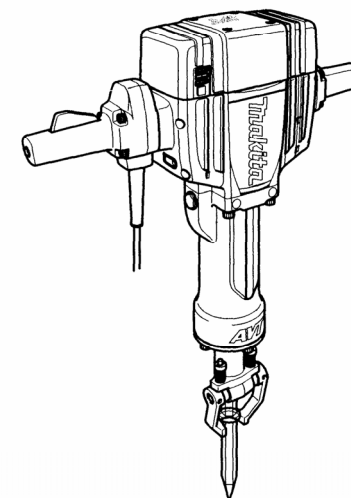

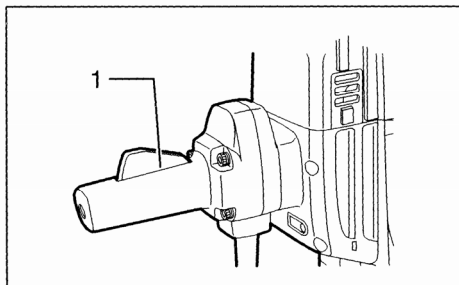

1

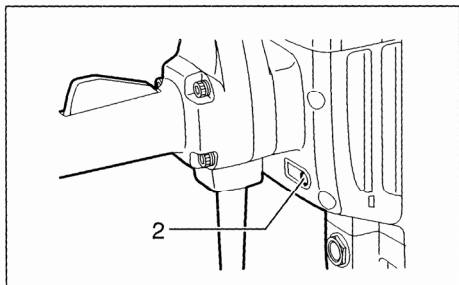

2

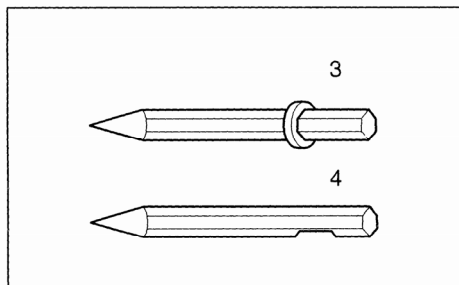

3

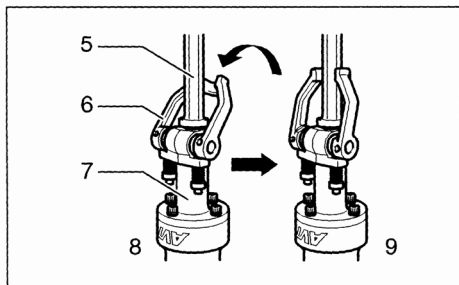

4

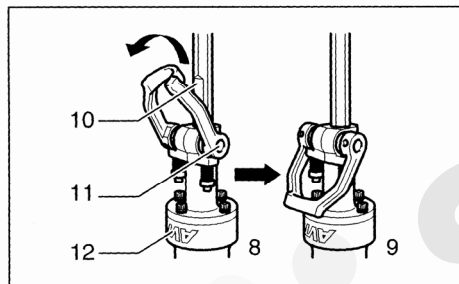

5

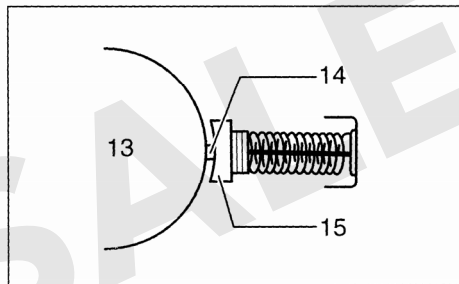

6

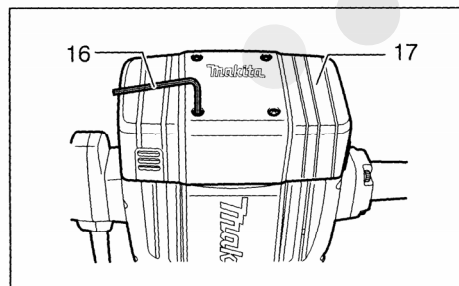

7

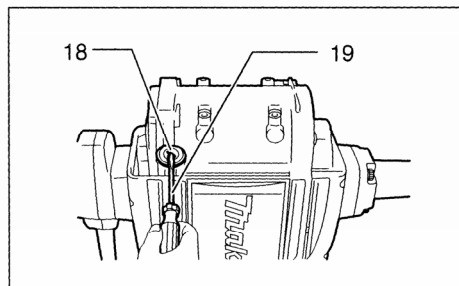

8

PŘÍSLUŠENSTVÍ

POZOR

- Pro stroj Makita popsaný v této příručce jsou doporučeny následující příslušenství a náhradní díly. Používání jiného příslušenství nebo náhradních dílů může mít za následek poranění obsluhy stroje.

Příslušenství a náhradní díly používejte jen k určenému účelu.

Informace týkající se tohoto příslušenství získáte ve vašem nejbližším servisním středisku Makita.

ÚDRŽBA

POZOR

- před zahájením jakékoli práce na stroji se vždy přesvědčte, zda je stroj vypnutý a odpojen od zdroje napájení.

Výměna uhlíkových kartáčů (obr. 6)

Dostane-li se izolační špička z umělé pryskyřice uvnitř uhlíkového kartáče do kontaktu s rotorem, stroj se automaticky vypne. V tomto případě by měly být oba uhlíkové kartáče vyměněny. Uhlíkové kartáče udržujte v čistotě a zajistěte jejich bezpečné uložení v držácích. Oba uhlíkové kartáče by měly být vyměněny současně. Používejte pouze originální uhlíkové kartáče.

Pomocí šestihranného klíče odstraňte kryt skříně motoru. (obr. 7)

K odstranění krytky držáku kartáčů použijte šroubovák. Opatřované uhlíkové kartáče vyjměte, vložte nové a zase pevně upevněte krytky držáků uhlíkových kartáčů. (obr. 8)

Mazání (obr. 9 a 10)

Tento stroj nevyžaduje hodinové nebo denní mazání, neboť je vybaven mazacím systémem se zásobou mazacího tuku. Domazání stroje se musí provést po šesti měsících provozu. Chcete-li stroj namazat, zašlete jej autorizovanému servisu firmy Makita který tuto službu provede. Budou-li okolnosti vyžadovat, že budete nuceni stroj namazat sami, pak postupujte následovně.

Stroj vypněte a odpojte od zdroje napájení.

Klíčem 23 odstraňte krytku mazání a doplňte čerstvý tuk (60 g). Používejte výhradně tuk na kladiva firmy Makita (volitelné příslušenství na zvláštní objednávku). Pokud doplníte více tuku než je předepsáno (asi 60 g), může dojít k selhání stroje. Proto doplňujte jen uvedené množství tuku.

Opět nasadte krytku mazání a utáhněte ji klíčem.

K zajištění BEZPEČNOSTI a SPOLEHLIVOSTI produktu by měly být opravy, údržba a nastavení prováděny autorizovaných servisních střediscích firmy Makita.

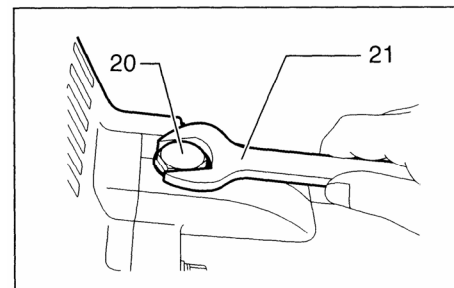

9

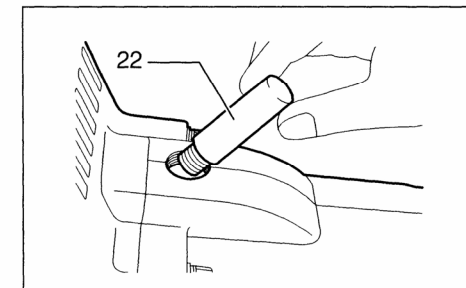

10

Symbyly

Pro tento přístroj jsou použity následující symboly. Před použitím přístroje se bezpodmínečně seznamte s jejich významem.

 Přečtěte si návod k obsluze

 Dvojitá izolace

Vysvětlivky k obrázkům

- | | | |
|----------------------|------------------------|--------------------------------------|
| 1. Páčka vypínače | 9. Upnutý sekáč | 17. Kryt motorové skříně |
| 2. Kontrolka zapnutí | 10. Nástroj s drážkou | 18. Krytka držáku uhlíkových kartáčů |
| 3. Špice s manžetou | 11. Zajišťovací dřík | 19. Šroubovák |
| 4. Špice bez manžety | 12. Objímka | 20. Krytka mazání |
| 5. Nástroj – sekáč | 13. Rotor | 21. Klíč 23 |
| 6. Držák nástroje | 14. Izolovaná špička | 22. Tuk pro kladiwa |
| 7. Upínací hlava | 15. Uhlíkový kartáč | |
| 8. Vložený sekáč | 16. Šestihranný klíč 5 | |

TECHNICKÉ PODMÍNKY

Model	HM1801	HM1810
Údery za minutu	1 100	1 100
Celková délka	824 mm	824 mm
Čistá hmotnost	30 kg	32 kg
Třída bezpečnosti		 II

Na základě našeho pokračujícího výzkumu a vývoje jsou vyhrazeny změny zde uvedených údajů bez předchozího oznámení.

Poznámka

Technické podmínky se mohou v různých zemích lišit.

Způsob použití

Přístroj je určen jak k těžkému vysekání a demolici tak i k - s příslušným příslušenstvím – vyklápání a péčování.

Napájení

Stroj se může připojit pouze k takovému zdroji napájení, jehož napětí odpovídá hodnotám uvedeným na štítku stroje a může pracovat pouze v jednofázové soustavě se střídavým napětím. Stroje jsou opatřeny zdvojenou izolací podle evropských norem a proto se mohou napájet přímo ze zásuvek bez zemního drátu.

Pro veřejné nízkonapěťové distribuční systémy s napětím v rozsahu 220 – 250 V.

Zapínání elektrických zařízení může vyvolat kolísání napětí. Provoz tohoto stroje při nepříznivých podmínkách v síti může mít nepříznivý vliv na provoz ostatních zařízení. Při impedanci sítě, která se rovná nebo je nižší než 0,32 Ohmů, lze předpokládat, že se negativní vlivy neprojeví.

Zásuvka pro použití tohoto stroje musí být chráněna pojistkou nebo jističem s pomalými vypínacími charakteristikami.

Montáž a demontáž nástroje (obr. 3)

Důležité

Před montáží nebo demontáží nástroje se vždy přesvědčte, zda je stroj vypnutý a odpojen od napájecího zdroje.

Na tomto stroji se mohou používat nástroje s nákrůžkem na jejich stopce nebo bez nákrůžku.

Při upínání sekáčů postupujte podle bodů (3) nebo (4).

1. Sekáč s nákrůžkem (obr. 4)

- otočte držák nástroje dozadu a mírně dolů. Vložte sekáč do upínací hlavy až na doraz. K bezpečnému uchycení sekáče vraťte držák nástroje do původní polohy.

POZOR

- Po těchto krocích se přesvědčte, zda je sekáč bezpečně zajištěný, a to tím, že se ho pokusíte vytáhnout z držáku nástroje.

2. Sekáč bez nákrůžku (s drážkou) (obr. 6)

- otočte držák nástroje dopředu a mírně dolů. S vybráním na stopce sekáče orientovaným směrem k hřídéli držáku nástroje vložte do upínací hlavy až na doraz. Pak otočte držákem nástroje dále dolů směrem válcí. Tím se zajistí bezpečné uchycení sekáče.

POZOR

- Po těchto krocích se přesvědčte, zda je sekáč bezpečně zajištěný, a to tím, že se ho pokusíte vytáhnout z držáku nástroje.

- Sekáč bez nákrůžku se nedá upnout podle metody zobrazené na obrázku 4.

Při vyjímání sekáče postupujte v opačném pořadí.

PROVOZ

Stroj pevně držte oběma rukama. Stroj zapněte a vyvíjte takový lehký tlak, aby nedošlo k nekontrolovanému odskočení. Silný tlak na stroj nezvýší jeho účinek.

POKYNY PRO PROVOZ

POZOR

- Dříve než budete provádět nastavení nebo kontrolu funkce stroje, stroj vypněte a vytáhněte zástrčku ze zásuvky.

Ovládání spínače (obr. 1)

POZOR

- Před zapnutím stroje se přesvědčte, zda lze s vypínačem dobře manipulovat a zda se po uvolnění vrátí zpět do polohy „OFF“. (vypnuto)

Ke spuštění stroje jednoduše stiskněte vypínač. K vypnutí stroje přepínač uvolněte.

Kontrolka (obr. 2)

Zelená kontrolka „Power-ON“ se rozsvítí, když je kladivo zapnuté. Jestliže kontrolka svítí, ale kladivo se nerozběhne, může to znamenat, že jsou opotřebované uhlíkové kartáče nebo může být vadný el. obvod elektromotoru. Jestliže se kontrolka nerozsvítí a kladivo se neuvede do činnosti, může to znamenat, že je vadný vypínač nebo přívodní šňůra.

BEZPEČNOSTNÍ POKYNY

Výstraha!

Při používání elektrických strojů je nezbytné dodržovat základní bezpečnostní opatření, aby se snížilo riziko požáru, elektrického úderu, zranění osob, atd.

Před tím, než začnete pracovat s tímto strojem, přečtěte si a dodržujte tyto pokyny.

K zajištění bezpečné práce:

- 1. Udržujte pracoviště v čistotě**
Nepořádek na pracovišti a na pracovních stolech může způsobit zranění.
- 2. Zvažte pracovní prostředí**
Nevystavujte elektrické stroje působení vlivům deště. Nepoužívejte elektrické stroje na vlhkých a mokřích místech. Zajistěte, aby pracovní prostor byl dobře osvětlen. Nepoužívejte elektrické stroje v místech, kde se nachází zápalné tekutiny a plyny.
- 3. Chraňte se před elektrickým úderem**
Zabraňte styku lidského těla s uzemněnými povrchy (tj. potrubím, radiátory, chladničkami).
- 4. Nedovoľte dětem přístup ke strojům**
Nepřipusťte, aby se cizí osoby a zejména děti dostaly do styku se strojem nebo prodlužovací šňůrou. Všechny cizí osoby se musí zdržovat v bezpečné vzdálenosti od pracovního místa.
- 5. Skladování strojů**
Nejsou-li stroje v provozu, musí se skladovat na suchých, výše položených, zamykatelných místech mimo dosah dětí.
- 6. Nevvívejte tlak na stroj**
Stroj provede práci lépe a bezpečněji, bude-li se používat stanoveným způsobem.
- 7. Používejte správný stroj**
Nesnažte se používat malé stroje nebo příslušenství k provádění úkonů určených pro výkonější stroje. Nepoužívejte stroje k pracím, pro které nejsou určeny na příklad nepoužívejte kotoučovou pilu k řezání větví nebo kmenů stromů.
- 8. Správně se oblékejte**
Neoblékejte si volný oděv, nenoste šperky nebo bižuterii. Mohly by být zachyceny pohyblivými částmi stroje. Při práci ve venkovním prostředí doporučujeme používat pryžové rukavice a protiskluzovou obuv. Používejte ochrannou pokrývku na dlouhé vlasy.
- 9. Používejte ochranné brýle**
Při řezání v prašném prostředí používejte obličejovou nebo protiprachovou masku.
- 10. Připojte zařízení na odstraňování prachu**
Jsou-li stroje opatřeny zařízením na odstraňování nebo shromažďování prachu, zabezpečte, aby byla připojena a správně používána.
- 11. Nakládejte šetrně s přívodní šňůrou**
Nepřenášejte stroj za přívodní šňůru nebo za ní netahejte při vytahování ze zásuvky. Nepoužívejte přívodní šňůru v blízkosti zdroje tepla, v blízkosti oleje nebo ostrých hran.
- 12. Zabezpečte obráběný kus**
K držení obráběného kusu používejte svorky nebo svěrák. Je to bezpečnější než držet obráběný kus v ruce a zároveň to umožňuje používat obě ruce k držení stroje.
- 13. Při práci se nepředklánějte**
Vždy si zajistěte pevnou půdu pod nohama a udržujte rovnováhu.
- 14. Věnujte náležitou péči údržbě**
K zajištění lepší a bezpečnější činnosti udržujte příslušenství stroje ostré a v čistém stavu. Dodržujte pokyny pro mazání a výměnu příslušenství. Pravidelně prohlížejte přívodní šňůry stroje a pokud jsou poškozeny, nechte je opravit nebo vyměnit v autorizovaných servisních

střediscích. Pravidelně prohlížejte prodlužovací šňůry a vyměňte je, pokud jsou poškozeny. Držadla strojů udržujte v suchém a čistém stavu bez zbytků oleje a mazacích tuků.

15. Stroje odpojujte od zdroje napájení

V době, kdy není stroj v provozu, dále před prováděním servisu, jakož i při výměně příslušenství (jako např. vrtáků, řezacích lišt, sekacích lišt apod.) stroj odpojte od zdroje napájení.

16. Odstraňte seřizovací klíče

Zvykněte si na to, že před spuštěním stroje vždy zkontrolujete, zda jsou seřizovací přípravky a klíče odstraněny.

17. Zabraňte nechtěnému spuštění

Nepřenášejte stroj připojený ke zdroji napájení s prstem na spoušti. Přesvědčte se, zda vypínač stroje, který se bude připojovat ke zdroji napájení, je v poloze „OFF“ (vypnuto).

18. Prodlužovací kabely při venkovním užití

Při venkovním užívání stroje používejte pouze takové prodlužovací kabely, které jsou pro takový účel určeny a patřičně označeny.

19. Buďte vždy ve střehu

Buďte si vždy vědomi toho, co děláte. Používejte zdravý rozum. Nepracujte se strojem, jste-li unaveni.

20. Kontrolujte, zda díly nejsou poškozeny

Před dalším použitím stroje vždy zkontrolujte, zda kryty nebo jiné díly, které jsou poškozeny, budou správně pracovat a plnit svou stanovenou funkci. Zkontrolujte, zda jsou pohyblivé části navzájem správně nastaveny, zda nejsou některé díly prasklé nebo zlomené a zkontrolujte i další podmínky, které by mohly ovlivnit funkci stroje. Poškozené kryty a jiné díly se musí řádně opravit nebo vyměnit v autorizovaném servisním středisku, pokud není stanoveno jinak v „Návodu k obsluze“. Vadné spínače a prepínače nechejte opravit v autorizovaném servisním středisku. Nepoužívejte stroj, jehož vypínač správně nezapíná nebo nevypíná.

21. Výstraha

Použití jiného příslušenství nebo přídatného zařízení než toho, které je doporučeno v tomto „Návodu k obsluze“ nebo v katalogu, může vyvolat riziko zranění osob.

22. Nechejte stroj opravit odborníkem

Tento elektrický spotřebič odpovídá ustanovením uvedených v příslušných bezpečnostních předpisech. Opravy elektrických spotřebičů smí provádět pouze odborníci. Jinak by mohlo vzniknout vážné nebezpečí pro uživatele.

DODATEČNÁ BEZPEČNOSTNÍ PRAVIDLA

NENECHTE se vlastní pohodlností nebo zběhlostí (získanou z neustálého používání) při zacházení s přístrojem svést k tomu, abyste přestali dodržovat bezpečnostní pravidla pro kladivo. Není-li tento přístroj používán jistě a řádně, může dojít k těžkým poraněním osob.

1. Noste ochranu sluchu. Účinek hluku může vést ke ztrátě sluchu.
2. Používejte dodatečné rukojeti dodané současně s přístrojem. Ztráta kontroly může vést k poranění osob.
3. Provádíte-li práci, při které mohou být navrtány skryté kabely nebo kontaktován vlastní kabel, držte přístroj jen za izolované úchopové plochy. Dojde-li ke kontaktu s kabelem vedoucím proud, tak je proud zaveden do kovových částí přístroje, čímž dojde k úrazu elektrickým proudem.
4. Noste ochrannou helmu, ochranné brýle a/nebo obličejovou ochranu. Dioptrické nebo sluneční brýle NEJSOU bezpečnostní brýle. Doporučujeme nosit tlustě vypodšívkané rukavice a protiprachovou masku.
5. Před uvedením přístroje do provozu zkontrolujte zajištění sekáče.
6. Za normálních podmínek vyvolává přístroj vibrace. Tím se mohou uvolnit šrouby, což by mohlo vést k výpadkům a nehodám. Před zahájením práce pečlivě zkontrolujte dotažení šroubů.
7. Při chladném počasí nebo pokud nebyl přístroj po delší dobu používán, přístroj zapněte a nechte jej běžet, dokud se nezahřeje. Tím se uvolní mazivo. Bez řádného zahřátí je provoz kladiva obtížný.
8. Vždy dbejte, abyste stáli jistě a udržovali rovnováhu. Při práci na vyvýšených místech dbejte, aby se nikdo nenacházel pod vámi.
9. Přístroj pevně držte oběma rukama.
10. Ruce mějte mimo dosah pohyblivých částí.
11. Přístroj nenechávejte běžet. Přístroj můžete používat jen tehdy, pokud jej pevně držíte.
12. Při provozu nemiřte přístrojem na osoby ve svém okolí. Sekáč by se mohl uvolnit a tak způsobit těžká poranění.
13. Krátce po používání se nedotýkejte sekáče nebo okolních dílů. Tyto části mohou být extrémně horké a tak popálit vaši pokožku.
14. Není-li to nezbytné, nenechávejte přístroje běžet.
15. Některé materiály obsahují chemikálie, které mohou být nebezpečné. Nevdechujte prach a zabraňte kontaktu s kůží. Řiďte se bezpečnostními pokyny výrobce materiálů.

DODRŽUJTE TYTO POKYNY.

VAROVÁNÍ

ZNEUŽITÍ nebo nedodržování bezpečnostních pokynů uvedených v této příručce může přivodit vážná poranění osob.