

## Návod na obsluhu a údržbu

**Stříkací pistole  
typ- FP HTE - S**

Obj. č. D030 202



**Stříkací pistole  
typ FP- HTE - MA**

Obj. č. D030 203



Vážený zákazníku,  
děkujeme Vám za důvěru, kterou jste projevil našemu výrobku. Pro zajištění bezchybného chodu a dlouhé životnosti Vás prosíme, abyste si dobře přečetl následující návod před tím, než toto pneumatické nářadí použijete.  
Ukládejte tento návod neustále u Vaší stříkací pistole.

**Celkové pokyny** Doporučujeme: Kontroly, instalace a údržby by měly být prováděny kvalifikovanou osobou a dokumentovány v údržbové knize. Při dotazech uvádějte objednávací číslo Vaší stříkací pistole.

**Používání návodu k obsluze** Abyste mohli rychle a racionálně přečíst návod k obsluze, máme pro vás praktické rady, jak používat tyto symboly. Tyto symboly se nacházejí vedle textů (vztahují se tedy pouze na text vedle), vedle obrázků (vztahují se ke grafice) nebo na začátku stránky (vztahují se k celkovému obsahu stránky).

**Pozor:** Věnujte těmto symbolům nejvyšší pozornost!

**Význam symbolů**



**Čtení návodu na obsluhu!**

Provozovatel je povinen si přečíst návod na obsluhu a údržbu a uživatel tohoto přístroje seznámit s obsahem návodu.



**Pozor!**

Tento symbol znázorňuje důležitý popis, nebezpečné podmínky, bezpečnostní předpisy.

Bezpodmínečně dodržujte:

Barvy jsou materiálem zdraví škodlivé. Při práci se stříkací pistolí noste odpovídající pracovní oděv, zejména pak ochranné brýle, pracovní rukavice, chrániče sluchu a dýchací masku.

Dodržujte bezpečnostní předpisy!

Na výrobek uvedený v tomto návodu se vztahuje smlouva PECA ( Protokol k Evropské smlouvě o posuzování shody a akceptaci průmyslových výrobků) platná od 2.7.2002 a výrobcem na něj bylo vystaveno ES prohlášení o shodě.

## Obsah

1. Technické údaje
2. Rozsah dodávky
3. Obrázek stříkáč pistolé
4. Funkce a použití
  - 4.1 Vlastnosti
5. Bezpečnostní předpisy
6. Uvedení do provozu
7. Údržba a péče
8. Hledání závad
9. Záruční podmínky
10. Příslušenství

### 1. Technické údaje

Typ	FP- HTE- S	FP- HTE- MA	
Spotřeba vzduchu:	80 - 290	100 - 250	l/min
Max. provozní tlak:	2,5	2,5	bar
Tryska $\varnothing$ (standard)	1,5	1,5	mm
Připojení k materiálu	-	G 3/8a	coul
Hadice materiálu velikost	-	9 + 13	mm
Objem sací nádoby	1	-	l
Doporučený průměr hadice (vnitřní):	9	9	mm
Nastavení paprku:	kulatý a široký	kulatý a široký	
Rozměry: šířka x hloubka x výška:	160 x 100 x 260	160 x 40 x 200	mm
Hmotnost:	0,82	0,48	kg

Potřebná kvalita vzduchu:	Vyčištěný bez kondenzátu a oleje.
---------------------------	-----------------------------------

Potřebný výkon kompresoru:	Plnicí množství kompresoru alespoň 250 l/min a velikost vzdušníku alespoň 50 l.
----------------------------	---

Nastavitelné hodnoty pro práci:	Nastavení provozního tlaku na redukčním ventilu s filtrem 2,5 bar.
---------------------------------	--

### 2. Rozsah dodávky

- 1 Stříkáč pistolé typ FP-HTE- S nebo FP- HTE- MA
- 1 Návod na obsluhu stříkáč pistolé typ FP-HTE

3. Obrázek stříkací pistole	Poz.	Obj. č.	Označení	Množ
	0010	-	Ovládací páčka	1
	0020	-	Vsuvka	1
	0030	-	Sací nádoba	1
	0040	-	Regulátor množství barvy	1
	0060	-	Regulační šroub (kulatý/široký paprsek)	1
	0070	-	Připojení k materiálu	1

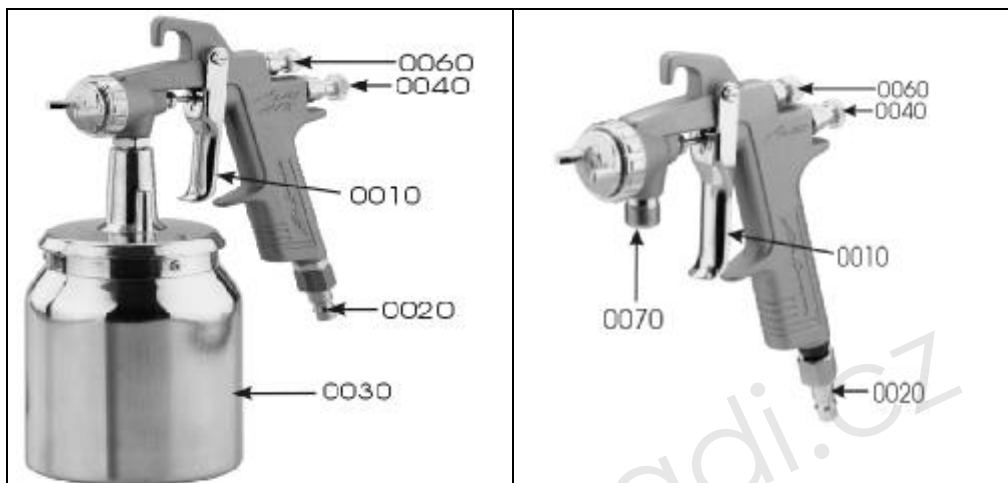

#### 4. Funkce a použití

Stříkací pistole typ FP-HTE-S a FP-HTE-M jsou snadno ovladatelné pneumatické pistole na lakování pro řemeslné použití.

Hodí se zejména k lakování od malých až po velké plochy. Trysky a jehly jsou z ušlechtilé oceli, proto můžete zpracovávat vodou zředěné materiály, stejně jako rozpouštěcí prostředky.

Zpracovávat můžete laky, barvy, základové barvy a lazurové barvy v použití se zásobníkem na materiál nebo zásobníkem na barvu.

##### 4.1 Vlastnosti

Barva bude při proudění vzduchu velmi pěkně rozprašována a na stříkaný objekt nanášena.

Stříkaný obraz můžete přizpůsobit odpovídajícímu stříkanému objektu díky nastavení kulatého nebo širokého paprsku regulačním šroubem (Poz. 0190), při čemž při nastavování širokého paprsku na velkých plochách dodatečně nastavíte vzduchovou hlavu ve vertikální a horizontální poloze. To umožňuje mnohostranné použití stříkací pistole.

Přes regulační šroub na jehle trysky (Poz. 0040) můžete regulovat množství materiálu.

## 5. Bezpečnostní předpisy



Chraňte sebe a své okolí tím, že budete dodržovat platné bezpečnostní předpisy. Předejdete tím nebezpečí úrazu.

- Provozovatel by měl zajistit bezpečnost provozu.
- Pracujte pouze v dobře větratelné místnosti.
- Stříkací pistole není vhodná ke zpracování potravin a léků.
- Barvy, laky a čisticí prostředky by neměly přijít do styku s očima nebo kůží.
- K práci přistupujte odpočatí a koncentrovaní.
- Pistoli ukládejte z dosahu dětí a domácích zvířat.
- Stříkací paprsek nemiřte proti lidem a zvířatům.
- Stříkací pistoli mohou obsluhovat pouze vyškolené osoby. Opravy mohou provádět pouze kvalifikovaní pracovníci.
- Se stříkací pistolí nemanipulujte, neopravujte ji a používejte ji pouze k účelům, ke kterým je určena.
- **Při všech údržbových pracech a opravách platí, že:** stříkací pistole musí být bezpodmínečně odpojena od zdroje stlačeného vzduchu.
- Používejte pouze originální náhradní díly.
- Maximální provozní tlak nesmí být překročen (viz. "Technické údaje"). Nastavení provozního tlaku musí být provedeno přes redukční ventil s filtrem.
- Jako zdroj energie používejte pouze stlačený vzduch, nikoliv žádné plyny.
- Připojení ke stlačenému vzduchu provedte přes rychlospojku.
- Při práci se stříkací pistolí noste odpovídající pracovní oděv, zejména pak ochranné brýle, pracovní rukavice a dýchací masku s filtrem s aktivním uhlím.
- Je zakázána práce s otevřeným ohněm, zápalnými jiskrami a kouřením.
- Opatrně s hořlavými materiály.
- Zbytky barev a laků, stejně jako čisticí prostředky musí být uklizeny tak, aby nedošlo ke znečištění životního prostředí.

## 6. Uvedení do provozu

Připojte stříkací pistoli přes pružnou tlakovou hadici rychlospojkou k odpovídajícímu zdroji stl. vzduchu.

### Uzavření rychlospojky:

Při uzavření rychlospojky musíte pouze vsuvku (Poz. 0020) zatlačit do rychlospojky. Uzavření nastává automaticky.

### Otevření rychlospojky:

Stříkací pistole bude od hadice stl. vzduchu oddělena tak, že rychlospojku tlačíte směrem k stříkací pistoli a současně odtahujete vnější spojkový kroužek.

### Pozor:

Při otevírání rychlospojky pevně stiskněte hadici stl. vzduchu, → “nebezpečí švihnutí hadicí”.

Na redukčním ventilu nastavte požadovaný provozní tlak.

Dodržujte pokyny při nanášení barev.

Zvýšení provozního tlaku vede k zesílení jemného rozdělování materiálu a přináší sebou rychlé odpařování kapaliny.

Při nízkém provozním tlaku nebude materiál dobře rozprašován. Povrchy ploch budou zvlněné a drsné, můžou vzniknout stopy po barvě, stejně jako nepatrné nánosy barvy.

Stisknutím ovládací páčky (Poz. 0040) uvedete stříkací pistoli do provozu.

Pistoli držte ve stále stejné vzdálenosti od nastříkaného objektu.

Pistolí nekývejte, vede to k nestejněměrnému nanášení barvy.

Vzdálenost od nastříkávané plochy cca od 15 do 25 cm.

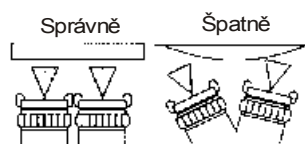

### Nastavení paprsku:

Na regulačním šroubu (Poz. 60 ) můžete na stříkací pistoli nastavit kulatý nebo široký paprsek.

Kulatý paprsek u malých ploch, koutů, hran.

Široký paprsek vertikální a horizontální u velkých ploch.

Množství barvy nastavte regulačním šroubem (Poz. 40 – regulátor množství barvy).

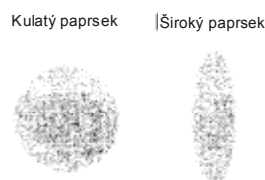

**7. Údržba a péče** Dodržováním zde uvedených pokynů k údržbě zajistíte tomuto kvalitnímu výrobku dlouhou životnost a bezporuchový provoz.

Čištění a údržbu stříkací pistole proveďte okamžitě po lakování a to s největší pečlivostí. Vyčištěná stříkací pistole umožňuje při další práci bezproblémovou manipulaci.

**Nepoužívejte čisticí prostředky obsahující uhlovodík (1.1.1 trichlormetyl, etylchlor atd.), vyvolávají chemické reakce s některými materiály stříkací pistole a může dojít k nebezpečným reakcím.**

**Pozor! Stříkací pistoli neukládejte s rozpouštědlem v nádobě.**

Bude-li při čištění třeba odstranit trysku, musíte závit a těsnění lehce namazat. Tak zamezíte „zadření“ trysky.



**Nepoužívejte žádné mazací prostředky, obsahující silikon!**

Trysky a jehly trysek jsou rychle opotřebitelné díly, mějte proto vždy přichystané náhradní sady trysek a jehel.

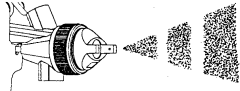
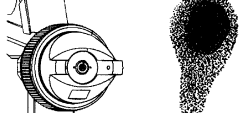
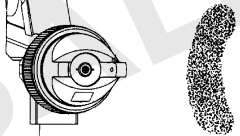

Skladujte stříkací pistoli v suchých prostorech a teplota by neměla klesnout pod +10° C.

SALEXnaradi.cz

**8. Hledání závad      Pozor: Bezpodmínečně dodržujte bezpečnostní předpisy !  
(bod 5):**

Způsobené závady popř. úkaz:	Možné příčiny:	Odstranění:
 <p>Paprsek barvy je přerušován, stříká trhaně</p>	<ol style="list-style-type: none"> <li>1. málo barvy v nádobce:</li> <li>2. šikmé držení pistole:</li> <li>3. Zastavení se paprsku:</li> <li>4. Volná,/poškozená tryska:</li> <li>5. Vysoká viskozita:</li> <li>6. Ucpaná dírka ve víku nádoby:</li> <li>7. Přípojka stl. vzduchu netěsní:</li> </ol>	<p>Naplňte.</p> <p>Změňte úhel.</p> <p>Vyčistit.</p> <p>Pevně dotáhněte popř. vyměňte.</p> <p>Viskosität senken.</p> <p>Vyčistit.</p> <p>Překontrolovat přípojku jak u pistole tak u zdroje .</p>
 <p>Výsledný nástřik není vyhovující.</p>	<ol style="list-style-type: none"> <li>1. Vzduchová hlava znečištěna nebo poškozena:</li> <li>2. Barva lepí v trysce nebo jsou jednotlivé díly poškozeny:</li> <li>3. Jehla trysky je poškozená:</li> </ol>	<p>Vyčistěte nebo vyměňte.</p> <p>Vyčistěte nebo vyměňte.</p> <p>Jehlu trysky vyměnit.</p>
 <p>Nepравidelný paprsek s tvořícími se kapkami</p>	<ol style="list-style-type: none"> <li>1. Tryska znečištěná nebo poškozená:</li> <li>2. Příliš nízký pracovní tlak:</li> <li>3. Vysoká viskozita:</li> <li>4. Vzduchová hlava znečištěna:</li> </ol>	<p>Vyčistěte nebo vyměňte.</p> <p>Tlak zvýšit.</p> <p>Viskositu snižte.</p> <p>Vzduchovou hlavu vyčistěte.</p>
 <p>Nestejně nanášení barv</p>	<ol style="list-style-type: none"> <li>1. Vysoký provozní tlak:</li> <li>2. Barva ucpává trysku a vzduchovou hlavu:</li> </ol>	<p>Zredukujte provozní tlak.</p> <p>Vyčistit Použít jinou sadu trysek.</p>



 Nestejněměrné nanášení barvy	1. Vysoký prac.tlak:	Zredukovat tlak na regulátoru.
	2. Barva ucpává trysku a vzduchovou hlavu:	Vyčistit Viskozitu tlaku přezkoušet.
 Ve středu paprsku se soustřeďuje větší množství barvy	1. V poměru k tlaku je přiváděno příliš mnoho barvy:	Zkorigovat množství laku s regulátorem množství (Poz. 0110).
	2. Barva je příliš hustá:	Zředit nebo použít jinou sadu trysek.

## 9. Záruční podmínky

Podkladem pro uplatnění záruky je doklad o zakoupení. Na škody, které vznikly neodborným používáním stříkací pistole typ FP- HTE- S a typ FP-HTE- MA, se záruka nevztahuje.

Při dotazech prosíme o sdělení dat jako je datum zakoupení, označení výrobku a číslo stříkací pistole.

Schneider Bohemia poskytuje na stříkací pistoli typ FP- HTE- S a typ FP-HTE- MA záruku:

- **uvedenou v záručním listě.**
- **10 let** na dodávku náhradních dílů.

Ze záruky jsou vyloučeny:

- Rychle opotřebitelné součástky (jehly, trysky).
- Škody, způsobené přetížením stříkací pistole.
- Škody, způsobené nesprávným používáním.
- Škody, způsobené zanedbáním údržby.
- Škody, způsobené napadaným prachem.
- Škody, způsobené nedostatečně upraveným stl. vzduchem.

**Při použití jiných než originálních náhradních dílů ztrácíte nárok na uplatnění záruky !**

### LIKVIDACE:

- Obaly likvidujte obvyklým způsobem jako běžný komunální odpad.
- Znehodnocené, opotřebované a nepoužitelné výrobky předejte k likvidaci některému z našich servisních středisek.

## 10. Příslušenství

Jako tlakovou hadici stříkací pistole doporučujeme

Hadice Super – Flex 10 x 2,75 mm s rychlospojkou a vsuvkou; délka 5 m	Obj. č. D 730 032
Hadice Super – Flex 10 x 2,75 mm s rychlospojkou a vsuvkou; délka 10 m	Obj. č. D 730 031

Sady trysek pro stříkací pistoli:

Sada trysek ø 1,0 mm	Obj. č. B 030 143
Sada trysek ø 1,3 mm	Obj. č. B 030 144
Sada trysek ø 1,5 mm	Obj. č. B 030 145
Sada trysek ø 1,8 mm	Obj. č. B 030 146
Sada trysek ø 2,0 mm	Obj. č. B 030 147
Sada trysek ø 2,5 mm	Obj. č. B 030 148
Sada trysek ø 3,0 mm	Obj. č. B 030 349

Jako ochranné pracovní prostředky pro práci se stříkacími pistolami doporučujeme :

Pracovní rukavice	Obj. č. G 001 009
Ochranné brýle	Obj. č. G 010 125
Chrániče sluchu	Obj. č. B 007 030
Dýchací maska	Obj. č. D 770 128
Náhradní filtr pro dýchací masku	Obj. č. B 030 157
Předfiltr pro dýchací masku	Obj. č. B 030 153

Další příslušenství pro stříkací pistoli:

Sací nádoba 1 l	Obj. č. na doptání
Nádobka na měření viskozity	Obj. č. B 030 079
Regulátor tlaku s manometrem a vsuvkou	Obj. č. D 202 105