

Nepodepírejte desku daleko od místa řezu.

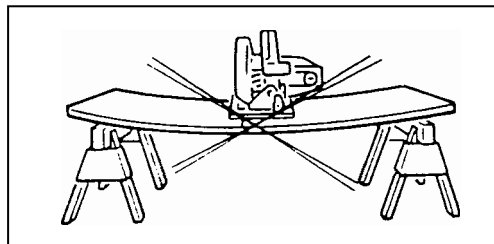

Obr.B

9. Používejte vodící lištu.
Při podélném řezání využívejte vodící lištu nebo rovnou hranu.
10. Chraňte se proti zpětnému rázu pily.
Ke zpětnému rázu dochází, když se pila náhle zastaví a odrazí se dozadu směrem k obsluze. Dojde-li ke zpomalení otáčení pilového kotouče nebo k zastavení pily, okamžitě uvolněte spoušť. Dbejte, aby kotouče byly ostré. Velké desky podkládejte způsobem znázorněným na obrázku A. Při podélném řezání využívejte vodící lištu nebo rovnou hranu. Netlačte na nástroj. Buďte ostražití. Nevytahujte pilu při řezání z řezaného dílu, dokud se kotouč otáčí. **NIKDY** nepokládejte ruce nebo prsty za pilu. Dojde-li ke zpětnému rázu, pila může snadno vyskočit dozadu na vaši ruku a způsobit vám těžké zranění.

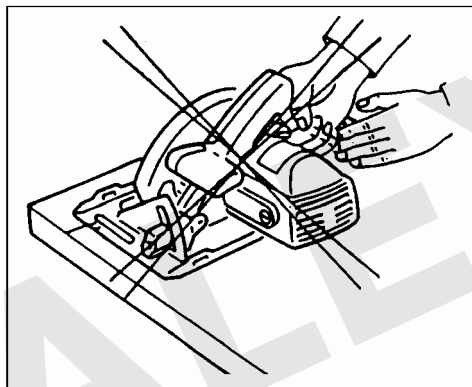

Obr.C

11. Spodní ochranný kryt.
Spodní ochranný kryt zvedejte pomocí vratné páky.
12. Nastavení.
Než začnete řezat, přesvědčete se, že jste zajistili nastavení hloubky a úkos řezu.
13. Používejte výhradně správné pilové kotouče. Nepoužívejte kotouče s nesprávnými velikostmi otvorů. Nikdy nepoužívejte vadné nebo nesprávné podložky nebo šrouby kotoučů.
14. Neřežte hřebíky. Než začnete řezat, prohlédněte řezaný díl a vytáhněte z něj všechny hřebíky.
15. Když pracujete s pilou, udržujte přívodní elektrickou šňůru mimo oblast řezání a umístěte ji tak, aby se nemohla během řezání na řezaném kusu zachytit.
Při práci držte pilu správným způsobem, řezaný díl mějte správně podepřený a přívodní šňůru vedte mimo oblast řezání.

VAROVÁNÍ!

Je důležité, aby byl řezaný díl správně podepřený a abyste pilu pevně drželi, jinak se pila může vymknout vaší kontrole a způsobit vám zranění. Na obrázku D je znázorněn typický způsob držení pily.

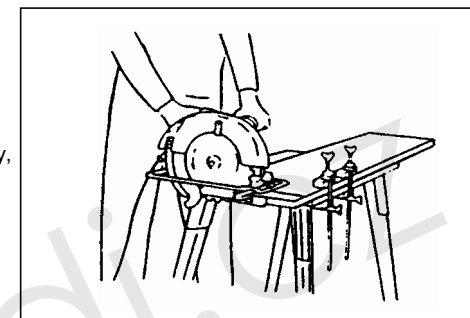

Obr. D

Obrázek znázorňující správný způsob držení pily, podepření řezaného dílu a vedení přívodní elektrické šňůry.

16. Širší část základní desky pily pokládejte na tu část řezaného dílu, která je pevně podepřená, a nikoliv na tu část, která po dokončení řezu upadne.
Pro názornost je na obrázku E znázorněn **SPRÁVNÝ** způsob odřezávání konce desky a na obrázku F **NESPRÁVNÝ** způsob. Je-li řezaný díl malý nebo krátký, připevněte jej pomocí svorky. **NEPOKOUŠEJTE SE DRŽET KRÁTKÉ DÍLY RUKOU!**

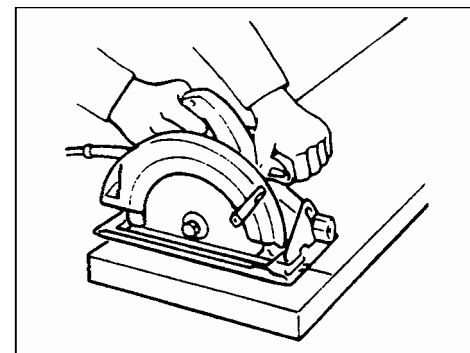

Obr. E

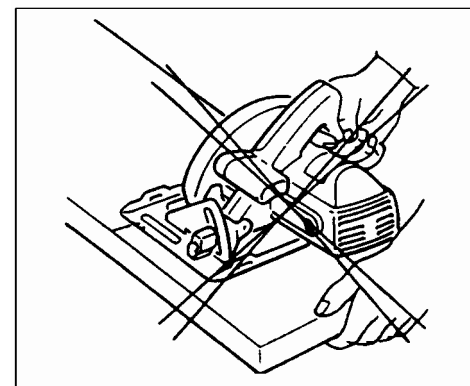

Obr. F

17. Nikdy se nepokoušejte řezat s okružní pilou uchycenou do svěráku obráceně. Je to velmi nebezpečné a může to vést k těžkým úrazům

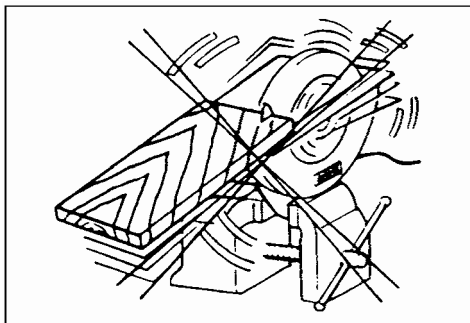

Obr. G

18. Po dokončení řezu se před položením nástroje přesvědčete, že se spodní (posuvný) ochranný kryt zavřel a že se pilový list úplně zastavil.

TENTO NÁVOD PEČLIVĚ USCHOVEJTE.

20. Zkontrolujte poškození dílů.

Před dalším použitím nářadí je třeba pečlivě zkontrolovat kryt nebo jiné poškozené díly a zjistit, zda budou správně fungovat a plnit svou funkci. Zkontrolujte nastavení pohyblivých částí, jejich volné otáčení, poškození dílů, upevnění a všechny další podmínky, které mohou ovlivnit činnost nářadí. Poškozený kryt nebo jinou část je nutné si nechat správně opravit nebo vyměnit v autorizovaném servisu, pokud není v tomto návodu uvedeno jinak. Nechejte si v autorizovaném servisu vyměnit vadnou spoušť. Nepoužívejte nástroj, nelze-li jej spouští zapnout nebo vypnout.

21. Varování

Při používání příslušenství nebo doplňků jiných, než jsou uvedené v tomto návodu, může hrozit nebezpečí zranění osob.

22. Svěřte opravy vašeho nářadí odborníkům.

Tento elektrický stroj je zkonstruován v souladu s příslušnými bezpečnostními předpisy. Jeho opravy mohou provádět jen odborníci, jinak může uživateli hrozit vážné nebezpečí.

DALŠÍ BEZPEČNOSTNÍ POKYNY

1. Používejte pomůcky na ochranu sluchu.
2. Dbejte, aby ochranné kryty byly na svých místech a v pořádku. Nikdy neblokujte spodní ochranný kryt v otevřené poloze pomocí klínu nebo tím, že jej přivážete. Před použitím zkontrolujte funkčnost spodního ochranného krytu. Nepoužívejte nástroj, jestliže se spodní ochranný kryt rychle nepřiklápí k pilovému kotouči.
POZOR! Pokud vám pila spadne na zem, může dojít k ohnutí spodního ochranného krytu, bránícímu jeho úplnému návratu.
3. Nikdy nepoužívejte deformované nebo popraskané kotouče.
4. Nepoužívejte kotouče z rychlořezné oceli.
5. Nezastavujte kotouče tlakem na jejich boční část.
6. Dbejte, aby kotouče byly čisté a ostré.
Ostré kotouče minimalizují zastavování pily a její zpětný vrh.
7. **NEBEZPEČÍ!** Držte ruce mimo oblast řezání. Nepřibližujte ruce ke kotoučům. Nasahejte pod řezaný díl, dokud se kotouč otáčí. Nepokoušejte se odstraňovat řezaný materiál, když se kotouč otáčí.
POZOR! Kotouče se po vypnutí ještě nějakou dobu otáčí.
8. Podkládejte velké desky.
V zájmu snížení nebezpečí sevření listu a zpětného vrhu pily je nutné velké desky podkládat způsobem znázorněným na obrázku A.
Když řezání vyžaduje, aby pila spočívala na řezaném dílu, položte ji na větší díl a odřezávejte menší díl.

Abyste zabránili zpětnému vrhu pily, podepřete desku poblíž místa řezu.

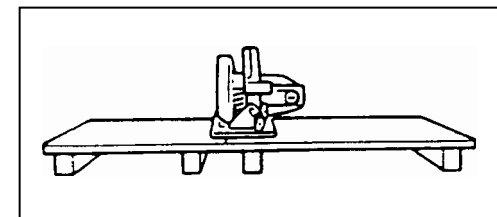

Obr. A

3. **Chraňte se proti zásahu elektrickým proudem.**
Zabraňte dotyku těla s uzemněnými předměty (např. potrubím, radiátory, kuchyňskými sporáky, chladničkami).
4. **Zabraňte přístupu dětí.**
Nedovolte návštěvníkům, aby se dotýkali nástroje nebo síťové šňůry. Zabraňte přístupu návštěvníků na pracovní místo.
5. **Schovávejte nepoužívané stroje.**
Pokud stroje nepoužíváte, měly by být uloženy na suchém, vysoko umístěném nebo uzamykatelném místě mimo dosah dětí.
6. **Netlačte na nástroj.**
Bude fungovat lépe a bezpečněji pro práce, pro které je určený.
7. **Používejte správné nářadí.**
Nesnažte se pomocí malých strojů nebo příslušenství vykonávat práce určené pro nářadí pro náročné použití. Nepoužívejte nářadí pro účely, pro které nejsou určeny; například nepoužívejte okružní pilu na řezání větví stromů nebo polen.
8. **Noste správné oblečení.**
Nenoste volné šaty nebo šperky, mohou být zachyceny pohyblivými částmi. Při práci venku doporučujeme používat gumové rukavice a obuv s protiskluzovou podrážkou. Používejte ochrannou pokrývku hlavy, která ukryje dlouhé vlasy.
9. **Používejte ochranné brýle a ochranná sluchátka.**
Pokud při řezání vzniká prach, používejte také roušku nebo protiprachovou ochrannou masku.
10. **Připojte zařízení na odsávání prachu.**
Je-li možné připojit zařízení pro odsávání a zachytávání prachu, dbejte, aby bylo připojené a správně používané.
11. **Nenamáhejte napájecí šňůru.**
Nikdy nepřeházejte nářadí za napájecí šňůru ani za ni při vytahování ze zásuvky netahejte. Zabraňte styku šňůry s teplem, olejem a ostrými hranami.
12. **Upevněte opracovávaný díl.**
Upevněte opracovávaný díl do svorek nebo do svěraku. Je to bezpečnější, než když jej držíte rukou, a uvolníte si tím obě ruce pro práci s nářadím.
13. **Udržujte vždy správný postoj a rovnováhu.**
 14. **Dbejte na pečlivou údržbu nářadí.**
V zájmu lepší a bezpečnější funkce udržujte nástroje ostré a čisté. Dodržujte pokyny pro mazání a výměnu příslušenství. Pravidelně kontrolujte šňůru stroje a je-li poškozená, nechejte si ji opravit v autorizovaném servisu. Pravidelně kontrolujte prodlužovací šňůry a jsou-li poškozené, vyměňte je. Dbejte, aby držadla byla suchá, čistá a zbavená oleje či vazelíny.
 15. **Odpojte nástroje od zásuvky.**
Když nástroj nepoužíváte, provádíte jeho údržbu nebo když provádíte výměnu jeho příslušenství jako listů, nástavců a nožů.
 16. **Odstraňte nastavovací klíče.**
Zvykněte si před zapnutím stroje zkontrolovat, že jsou z něj odstraněny nastavovací klíče.
 17. **Zabraňte nechtěnému spuštění.**
Nepřeházejte stroj, zapojený do zásuvky, s prstem na spoušti. Při připojování nářadí do zásuvky se přesvědčete, že jeho vypínač je vypnutý.
 18. **Prodlužovací šňůry pro venkovní použití.**
Používáte-li nářadí venku, používejte pouze prodlužovací šňůry určené pro venkovní použití a takto označené.
 19. **Buďte ostražití.**
Dávejte pozor, co děláte. Buďte rozumní. Nepracujte s nářadím, když jste unaveni.

NÁVOD K OBSLUZE

Demontáž a montáž pilového kotouče

Pro tento stroj lze používat následující pilové listy.

Model	Max. průměr	Min. průměr	Tloušťka kotouče	Šířka řezu
5603R	165 mm	150 mm	1,6 mm nebo menší	1,9 mm nebo větší
5703R	190 mm	170 mm	1,6 mm nebo menší	1,9 mm nebo větší
5903R	235 mm	210 mm	1,7 mm nebo menší	2,1 mm nebo větší
5103R	270 mm	260 mm	1,8 mm nebo menší	2,2 mm nebo větší
5143R	355 mm	350 mm	2,3 mm nebo menší	2,7 mm nebo větší

Tloušťka rozvíracího klínu je 1,8 mm u modelů 5603R a 5703R nebo 2,0 mm u modelů 5903R a 5103R nebo 2,5 mm u modelu 5143R.

POZOR:

Nepoužívejte pilové kotouče, které neodpovídají parametrům, uvedeným v tomto návodu.

Nepoužívejte pilové kotouče, jejichž tloušťka je větší nebo šířka zubů menší než tloušťka rozvíracího klínu.

Chcete-li demontovat pilový kotouč, stiskněte úplně zámek hřídele, abyste zabránili jejímu otáčení, a pak pomocí imbus klíče povolte šroub. (Obr. 1)

Nyní odstraňte vnější přírubu, nadzvedněte co nejvíce bezpečnostní kryt a vyjměte pilový kotouč. (Obr.2)

Při montáži pilového kotouče postupujte v obráceném pořadí. Nasadte vnitřní přírubu, pilový kotouč, vnější přírubu a šroub s vnitřním šestihranem (v tomto pořadí). Stiskněte úplně zámek hřídele a pevně utáhněte šroub s vnitřním šestihranem. (Obr. 1 a 3)

POZOR:

Přesvědčete se, že směr zubů pilového kotouče odpovídá směru jeho otáčení (šipka na kotouči musí ukazovat ve stejném směru jako šipka na stroji).

Nikdy nemačkejte zámek hřídele, když pila běží.

K demontáži a montáži pilového listu použijte výhradně nástrčkový klíč Makita.

Nastavení rozvíracího klínu (Obr. 4)

Pomocí nástrčkového klíče povolte šroub s vnitřním šestihranem, sloužící k nastavení rozvíracího klínu, a pak nadzvedněte bezpečnostní kryt. Pohybuje rozvíracím klínem nahoru nebo dolů mezi dvěma nastavovacími výstupky, znázorněnými na obrázku, až dostanete správnou vzdálenost mezi rozvíracím klínem a pilovým kotoučem.

POZOR:

Dbejte, aby rozvírací klín byl nastaven tak, že:

vzdálenost mezi rozvíracím klínem a ozubeným okrajem pilového kotouče není větší než 5 mm, ozubený okraj nepřesahuje spodní hranu rozvíracího klínu o více než 5 mm.

Nastavení hloubky řezu (Obr. 5)

Povolte páčku na vodící liště hloubky řezu a posuňte základní desku nahoru nebo dolů. Až docílíte požadované hloubky řezu, zajistíte základní desku utažením páčky.

POZOR:

Při řezání tenkých desek používejte malou hloubku řezu, abyste docílili čistějšího a bezpečnějšího řezání. Po nastavení hloubky řezu vždy pevně utáhněte páčku.

Nastavení pro šikmé řezání (Obr. 6)

Povolte přední i zadní křídlovou matici a nastavte nástroj do požadovaného úhlu pro šikmé řezání (0–45°). Po nastavení pevně utáhněte přední i zadní křídlovou matici. (5603R, 5703R, 5903R, 5103R)

Povolte přední křídlovou matici a nastavte nástroj do požadovaného úhlu pro šikmé řezání (0–60°). Po nastavení křídlovou matici pevně utáhněte. (5143R)

Horní vodící lišta (5103R) (Obr. 8)

Nastavte na vaši čáru řezu buď zářez 0° v případě přímého řezání nebo zářez 45° v případě řezání pod úhlem 45°.

Horní vodící lišta (5143R) (Obr. 9)

Nastavte na vaši čáru řezu buď zářez 0° v případě přímého řezání nebo zářez 30° v případě řezání pod úhlem 30° nebo zářez 45° v případě řezání pod úhlem 45° nebo zářez 60° v případě řezání pod úhlem 60°.

Ovládání spouště (Obr. 10)

Nástroj je pro zamezení náhodnému stisknutí spouště vybaven pojistným tlačítkem pro odblokování spouště. Chcete-li nástroj spustit, stiskněte tlačítko pro odblokování a stiskněte spoušť. Chcete-li nástroj zastavit, pusťte spoušť.

POZOR:

Před připojením nástroje do síťové zásuvky vždy zkontrolujte, zda spoušť správně funguje a vrací se po uvolnění do vypnuté polohy (OFF).

Práce (Obr. 11)

Pevně uchopte stroj. Položte základní desku na díl, který budete řezat, tak, aby se jej pilový list nedotýkal. Potom stroj zapněte a vyčkejte, dokud kotouč nedosáhne plných otáček. Nyní stačí nářadí posouvat přímým a rovnoměrným pohybem dopředu po ploše řezaného dílu, dokud řezání nedokončíte. Abyste docílili čistého řezu, zachovávejte rovnou řezací linii a rovnoměrnou rychlost pohybu.

POZOR:

Kromě případů, kdy řez končí uprostřed dílu, je nutné vždy použít rozvírací klín.

Nezastavujte pilový kotouč tlakem na jeho boční stranu.

Vodící lišta (Obr. 2 a 13)

Vodící lišta vám umožňuje provádět velmi přesné rovné řezy. Stačí tuto vodící lištu nasadit na boční stranu řezaného dílu a zajistit ji pomocí šroubu na přední straně základní desky. Rovněž umožňuje provádět opakované řezy stejné šířky.

Přípojka pro připojení vysavače (Obr. 14, 15 a 16)

Pokud nechcete, aby při řezání vznikal nepořádek, připojte k vašemu stroji vysavač. Přišroubujte ke stroji přípojku. Pak k této přípojce připojte hadici od vysavače.

TECHNICKÉ ÚDAJE

Model	5103R	5143R
Průměr pilového listu	270 mm	355 mm
Max. hloubka řezu		
při 90°	100 mm	130 mm
při 45°	77 mm	95 mm
Otáčky naprázdno	3 800	2 700
Celková délka	442 mm	607 mm
Vlastní hmotnost	9,4 kg	14,5 kg

Vzhledem k neustálému výzkumu a vývoji zde uvedené technické údaje podléhají změnám bez upozornění.

Poznámka: Technické údaje se mohou pro různé země lišit.

Napájení

Nástroj lze připojit pouze k napájecímu zdroji se stejným napětím, jaké je uvedeno na typovém štítku, a pracuje pouze s jednofázovým střídavým napětím. Má dvojitou izolaci, odpovídající evropské normě, a lze jej proto připojovat také do zásuvek bez zemního vodiče.

Vysvětlivky k celkovému pohledu

1 Imbus klíč	13 Hloubka řezu	25 Řezání pod úhlem 45°
2 Zámek hřídele	14 Povolit	26 Řezání pod úhlem 30°
3 Utáhnout	15 Páčka	27 Přímé řezání
4 Povolit	16 Křídlová matice	28 Pilový kotouč
5 Pilový kotouč	17 Pro šikmé řezání 45°	29 Základní deska
6 Vnější příruba	18 Pro přímé řezání	30 Horní vodící lišta
7 Vnitřní příruba	19 Základní deska	31 Tlačítko pro odblokování
8 Vnější příruba	20 Řezání pod úhlem 45°	32 Spoušť
9 Šroub s vnitřním šestihranem	21 Přímé řezání	33 Vysavač
	22 Horní vodící lišta	34 Mezní značka opotřebených uhlíků
10 Pilový kotouč	23 Základní deska	35 Víčko držáku uhlíků
11 Nastavovací výstupky	24 Řezání pod úhlem 60°	36 Šroubovák
12 Šroub s vnitřním šestihranem (pro nastavení rozvíracího klínu)		

BEZPEČNOSTNÍ POKYNY

Varování!

Při práci s elektrickými stroji je třeba v zájmu snížení nebezpečí vzniku požáru, zásahu elektrickým proudem a zranění osob dodržovat základní bezpečnostní opatření včetně těch, které jsou uvedeny níže.

Dříve, než začnete s výrobkem pracovat, přečtěte si tyto pokyny a uschovejte je.

V zájmu bezpečnosti práce:

- Udržujte pořádek na pracovním místě.**
Nepořádek na pracovním místě nebo stole přivolává zranění.
- Zvažte, v jakém prostředí pracujete.**
Nevystavujte elektrické nástroje působení deště. Nepoužívejte elektrické nářadí na vlhkých nebo mokřích místech. Zajistěte dobré osvětlení pracovního místa. Nepracujte s elektrickým nářadím v blízkosti hořlavých kapalin a plynů.

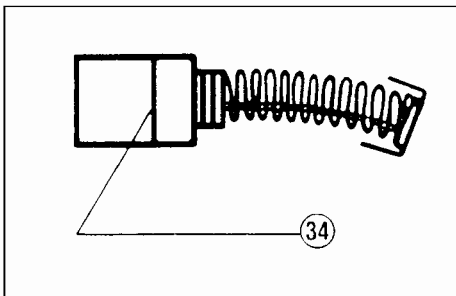

17

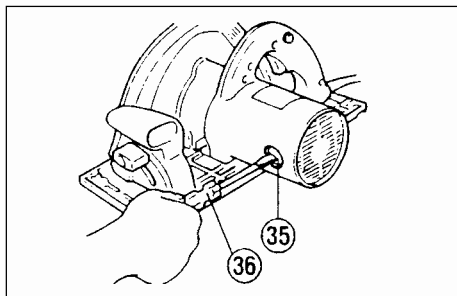

18

ÚDRŽBA

POZOR:

Než začnete provádět na nářadí nějaké práce, vždy se přesvědčete, že je vypnutý a odpojený od elektrické zásuvky.

Kvůli zachování bezpečnosti a spolehlivosti výrobku musí být opravy, údržba či seřizování prováděny autorizovanými servisními středisky firmy Makita.

PŘÍSLUŠENSTVÍ

POZOR!

Pro váš stroj Makita, popsáný v tomto návodu, doporučujeme používat toto příslušenství či doplňky. Při použití jiného příslušenství či doplňků může hrozit nebezpečí zranění osob. Příslušenství či doplňky lze používat pouze správným způsobem a pro stanovené účely.

Pilový list s karbidovými hroty zubů

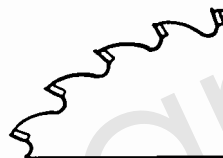

Vodící lišta

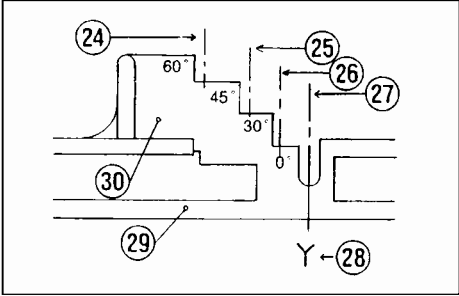

9

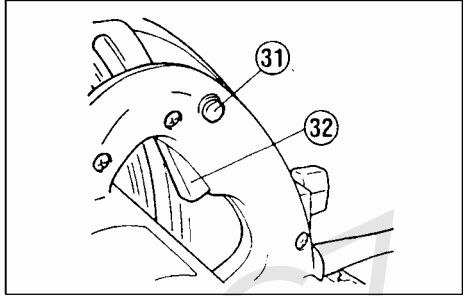

10

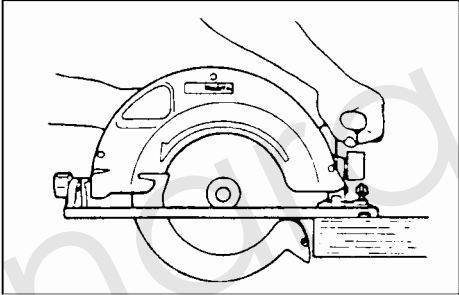

11

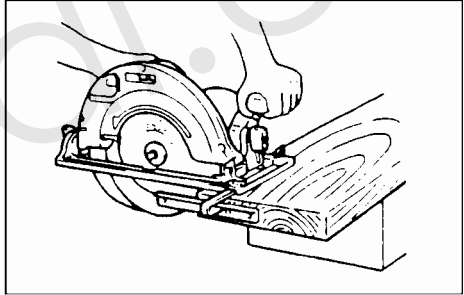

12

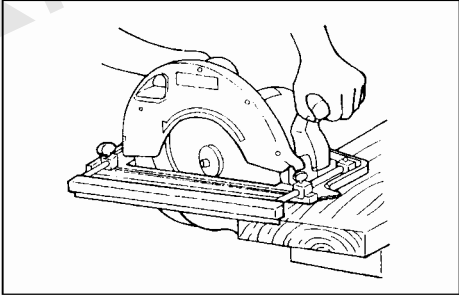

13

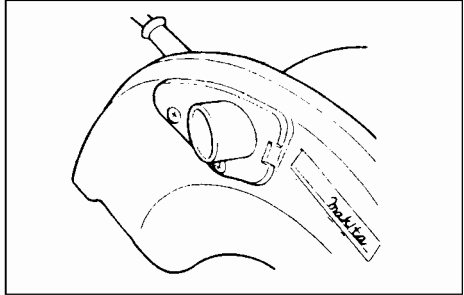

14

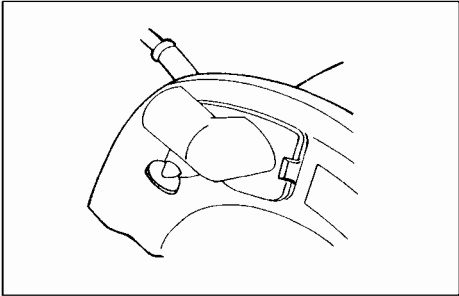

15

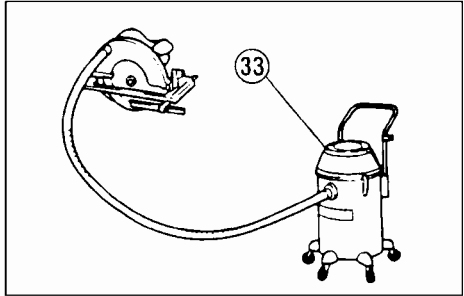

16

SALEX

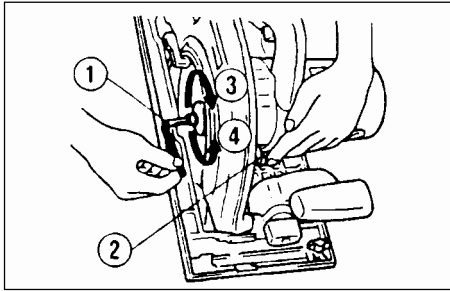

1

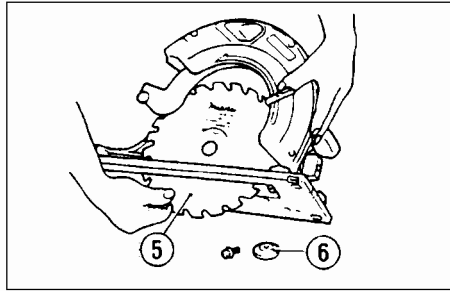

2

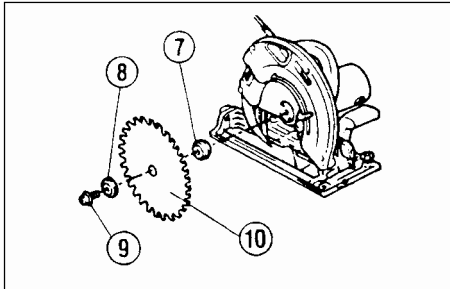

3

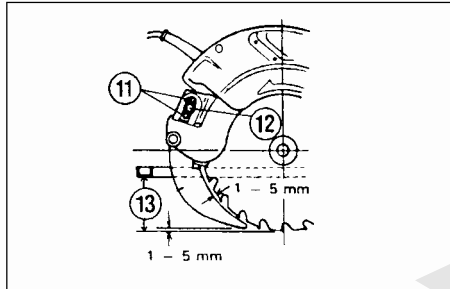

4

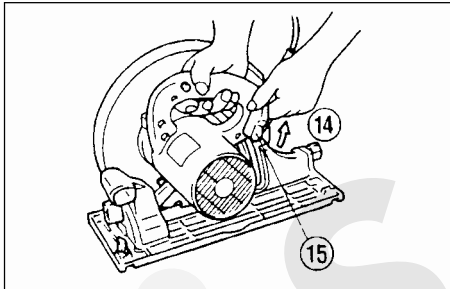

5

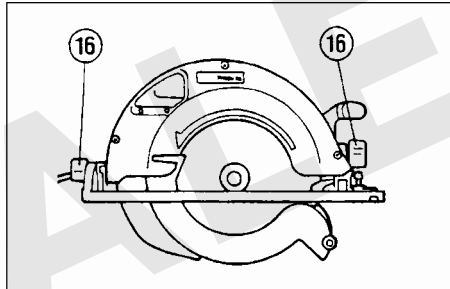

6

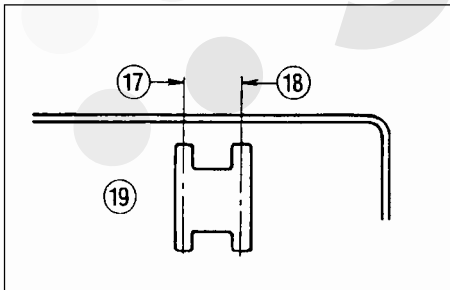

7

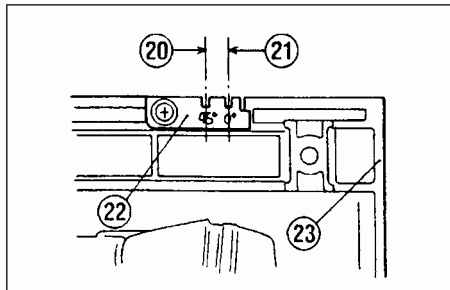

8

ROHLÁŠENÍ O SHODĚ S NORMAMI ES

Pouze pro evropské země

Níže podepsaný Yasuhiko Kanzaki, zmocněný společností Makita Corporation, 3-11-8 Sumiyoshi-Cho, Anjo, Aichi, 446 Japonsko, prohlašuje, že tento výrobek

(výrobní číslo: výrobní řada),

vyrobený výrobcem Makita Corporation v Japonsku je ve shodě s následujícími normami nebo standardizovanými dokumenty

HD400, EN55014, EN61000*

a to v souladu se Směrnicemi Rady 73/23/EEC, 89/336/EEC a 98/37/EC.

*od 1. ledna 2001



Yasuhiko Kanzaki CE 95
ředitel



Okružní pila

Hluk a vibrace

Model	5103R	5143R
	Typické A-vážené úrovně hlučnosti jsou:	Typické A-vážené úrovně hlučnosti jsou:
Úroveň akustického tlaku	94 dB(A)	94 dB(A)
Úroveň akustického výkonu	107 dB(A)	107 dB(A)
	Hodnota typického váženého efektivního zrychlení není vyšší než 2,5 mm ²	Hodnota typického váženého efektivního zrychlení není vyšší než 2,5 mm ²
	Používejte pomůcky na ochranu sluchu	Používejte pomůcky na ochranu sluchu

Návod k obsluze

270 mm 5103R
355 mm 5143R

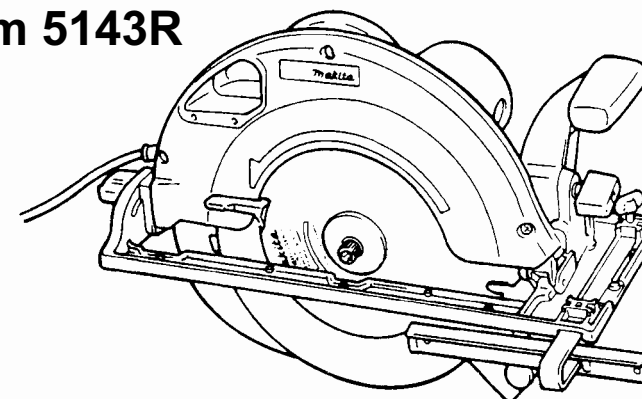

Makita Corporation
Anjo, Aichi Japan
Made in Japan

